

Руководство Пользователя

Magner 350

Руководство Пользователя



Руководство Пользователя

- Содержание -

Введение.....	5
Безопасное использование.....	5
Установка.....	6
Электропитание.....	8
Меры предосторожности.....	9
Техническое обслуживание.....	11
Внешний вид.....	12
Режимы работы.....	14
1. Описание экрана.....	14
2. Рабочий режим 1	
2-1. ATM.....	17
2-2. FIT.....	19
2-3. ATM+ FIT.....	21
2-4. ADD.....	21
2-5. GT.....	21
2-6. MIX и другие функции.....	22
3. Рабочий режим 2	
3-1. Валюта.....	29
3-2. Режим.....	29
3-3. Дисплей.....	30
3-4. Печать.....	31
4. Дополнительные параметры	
4-1. Пачка.....	33
4-2. Скорость счета.....	34
4-3. Информация о пользователе.....	34
4-4. Язык.....	35
4-5. Дата и время.....	35
4-6. Звук.....	35
4-7. Работа.....	36

Руководство Пользователя

5. Меню.....	39
5-1. Модель устройства.....	40
5-2. Справка.....	40
5-3. Состояние устройства.....	41
5-4. Настройки системы.....	42
5-5. Настройка устройства.....	44
Технические характеристики.....	45
Поиск и устранение неисправностей.....	46

Руководство Пользователя

Введение

Благодарим вас за покупку Magner 350!

Magner 350 является интеллектуальным мультивалютным сортировщиком банкнот, обеспечивающим высоконадежную детекцию подлинности банкнот, их пересчет и сортировку по различным признакам.

Magner 350 позволяет проводить высокоскоростную отбраковку банкнот с отверстиями, разрывами, загнутыми уголками, заклеенных скотчем, загрязненных, имеющих пятна, согнутых и обесцвеченных.

Данное устройство спроектировано с учетом обеспечения максимального удобства использования и оптимизировано под высокую производительность и простоту технического обслуживания.

Magner 350 имеет высокоскоростные интерфейсы и 7" полноцветный графический ЖК-дисплей.

Безопасное использование

В данном разделе приведены подробные инструкции по безопасному использованию изделия и предотвращению получения травм вами или другими людьми, а также нанесения ущерба имуществу.

Для правильного использования данного изделия заранее ознакомьтесь с этими инструкциями.



Данный символ указывает на то, что несоблюдение приведенных требований по обращению с изделием может привести к получению персоналом серьезных травм.

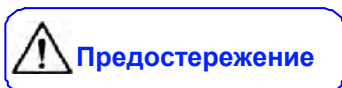

Данный символ указывает на то, что несоблюдение приведенных требований по обращению с изделием может привести к получению персоналом незначительных травм или к физическому повреждению устройства.



Данный символ указывает на меры предосторожности, необходимые при обращении с изделием. Внимательно ознакомьтесь с данными рекомендациями и обеспечьте безопасное использование изделия.



Данный символ указывает на недопустимые действия. Внимательно ознакомьтесь с данными рекомендациями и никогда не выполняйте такие действия.



Данный символ указывает на действия, обязательные для выполнения. Внимательно ознакомьтесь с данными рекомендациями и всегда выполняйте эти действия.



Руководство Пользователя



Предупреждение

Установка



1. При установке и перемещении изделия обратитесь, пожалуйста, к вашему поставщику. При некачественно выполненной установке имеется опасность случайного падения устройства, поражения электрическим током, возгорания, а также получения ожога.
2. При установке и использовании изделия обеспечьте наличие свободного пространства, достаточного для открывания и закрывания дверцы, крышки, а также проведения необходимых операций.
3. При установке изделия в местах, находящихся вблизи противопожарного оборудования и систем пожарной сигнализации, убедитесь, что изделие не будет мешать их использованию и эвакуации в случае пожара.
4. Место установки должно поддерживаться в состоянии, соответствующем требованиям руководства по эксплуатации. Вентиляционное отверстие не должно загромождаваться. При загроможденном вентиляционном отверстии внутри устройства происходит аккумуляция тепла, что может привести к возникновению пожара.
5. В зависимости от места установки может потребоваться использование автоматического выключателя с функцией защиты при утечке на землю.



1. Не устанавливайте изделие в местах, в которых на него может быть пролита вода. Попадание в изделие воды приводит к ухудшению изоляционных характеристик устройства, что может вызвать возникновение пожара и (или) привести к поражению электрическим током.
2. Не устанавливайте изделие в местах, в которых пол не рассчитан на нагрузку, создаваемую изделием, а также в неустойчивых местах, имеющих наклон и (или) неровности. Это может привести к просадке пола и внезапному перемещению изделия.
3. Следует избегать установки изделия в местах, для которых имеются проблемы с безопасностью или в которых может быть ускорен процесс физического износа изделия, приводящий к его отказу:
 - на расстоянии менее 1 м от легко испаряемых горючих веществ или воздушных завес.
 - на расстоянии менее 1 м от нагревательных устройств, например, батарей и обогревателей.
 - в местах, подверженных непосредственному воздействию воздушных потоков от кондиционеров воздуха, вентиляционных отверстий и т.д.

Руководство Пользователя

- в местах с высокой влажностью, высокой или низкой температурой.
- в местах, подвергающихся воздействию прямого солнечного света.
- в запыленных местах.

Необходимо проконсультироваться с вашим поставщиком при установке изделия в следующих местах:

- в местах, подвергающихся воздействию соленых ветров или коррозионно-активных газов.
- в местах, для которых характерны качания или вибрация.



Для обеспечения безопасности, предотвращения накапливания статического электричества и возникновения ошибок, связанных с наличием шумов, необходимо проводить заземление. При этом должен быть проложен отдельный провод заземления, не подключенный к другим изделиям. При проведении заземления обязательно проконсультируйтесь с вашим поставщиком. Наличие утечек тока, связанных с некачественным заземлением или его отсутствием, может привести к возникновению пожара и (или) поражению электрическим током.



Не используйте и не храните вблизи изделия горючие материалы, такие, как растворители, горючие газы или объекты с высоким содержанием летучих веществ. Несоблюдение этого требования может привести к возникновению взрыва или пожара вследствие нагрева от изделия или попадания искры от источника питания.

Руководство Пользователя



Предупреждение

Электропитание



1. Для использования изделия подключите его к источнику питания, указанному в руководстве по эксплуатации. Подключение устройства к источнику питания, отличному от указанного в технических условиях на изделие, может привести к возникновению пожара, поражению электрическим током и (или) возникновению утечек тока.
2. Не используйте сетевые шнуры и вилки, не входящие в комплект поставки изделия. Если ток, протекающий через сетевой шнур, превысит предельно допустимое значение, то может возникнуть возгорание.
3. Убедитесь в том, что ножевые контакты электрической вилки полностью вошли в розетку. Не полностью вставленная вилка может привести к возникновению пожара.



1. При частом срабатывании автоматического выключателя с функцией защиты при утечке на землю, обратитесь, пожалуйста, к вашему поставщику. Продолжение использования изделия, находящегося в подобном состоянии, может привести к возникновению пожара и (или) поражению электрическим током.

2. Не вносите изменения в сетевой шнур и электрическую розетку, а также не проводите их доработку и ремонт. Кроме того, не пытайтесь превратить 3-х контактную вилку в двухполюсную вилку. Это приведет к нарушению условий заземления и может вызвать поражение электрическим током.



Для предотвращения поражения электрическим током и (или) возникновения пожара вследствие повреждения сетевого шнура, соблюдайте, пожалуйста, следующие требования.

- Не тяните за сетевой шнур при его отключении от электрической розетки.
- Не кладите что-либо на сетевой шнур.
- Не кладите сетевой шнур вблизи источника тепла.
- Не перегибайте и не сжимайте сетевой шнур.
- Не скручивайте и не наматывайте сетевой шнур.
- Не проливайте на сетевой шнур каких-либо химикатов.
- Не используйте его в составе жгутов.
- Не закрепляйте его с помощью степлера или каких-либо иных устройств.



1. Не используйте сетевой шнур и электрическую вилку для других изделий или других целей. При их утере или повреждении приобретите, пожалуйста, их у вашего поставщика. Сетевой шнур и электрическая вилка, входящие в комплект поставки, предназначены для обеспечения безопасной работы данного изделия. Использование их для других изделий или других целей может привести к возникновению пожара и (или) поражению электрическим током.

2. Данное изделие должно использоваться при напряжении указанной частоты. Использование изделия при других частотах может привести к его повреждению.

Руководство Пользователя

Предостережение

Меры предосторожности



1. Данное изделие должно использоваться при условиях, указанных в руководстве по эксплуатации. Использование его в условиях, отличных от тех, что указаны в технических условиях, может привести к возникновению пожара или поражению электрическим током.
2. Все операции на вскрытом изделии (например, при возникновении ошибки или проведении чистки) необходимо проводить в соответствии с описанием, приведенном в руководстве по эксплуатации. Выполнение каких-либо операций с несоблюдением приведенного описания может привести к повреждению изделия.



3. Не выключайте питание изделия, не отключайте его от электрической розетки и не открывайте крышку изделия в процессе его работы. Несоблюдение этого требования может привести к повреждению изделия.
4. Не ставьте вазы и стаканы с водой и (или) какими-либо иными веществами на изделие. Несоблюдение этого требования может привести к возникновению пожара, поражению электрическим током и (или) получению травмы вследствие пролива воды или попадания на изделия капель воды.
5. Не допускайте воздействия на изделие ударов. При их наличии имеется опасность повреждения изделия, в результате чего нормальная его работа будет нарушена.
6. Не используйте для удаления грязи с изделия какие-либо химикаты, например, растворитель и бензин, так как это может привести к его повреждению.
7. Не используйте интерфейсный кабель, не входящий в комплект поставки изделия. Использование кабелей, не входящих в комплект поставки, может привести к возникновению ошибки интерфейса или нарушению работы устройства.

Не используйте вблизи изделия аэрозоли горючих веществ. Попадание распыленного вещества на электрические детали внутри изделия может привести к взрыву или пожару.



1. Перед проведением каких-либо работ внутри изделия, связанных, например, с проведением чистки или заменой деталей, убедитесь в отключении питания изделия. Проведение работ на включенном устройстве может привести к поражению электрическим током и (или) получению травмы.
2. Не касайтесь изделия, электрической вилки и сетевого шнура мокрыми руками, так как это может привести к поражению электрическим током.
3. Электрические детали внутри изделия не должны намокать, например, вследствие его попадания под дождь или при проведении его чистки. Намокание этих деталей может привести к поражению электрическим током.
4. Не проводите резкое отключение воздушного отопления при нахождении изделия в охлажденном состоянии. Это может привести к конденсации влаги внутри изделия и опасности поражения электрическим током.



Руководство Пользователя

5. Внутри изделия имеются находящиеся под напряжением детали. Перед открыванием крышки изделия убедитесь в отключении его питания. Открывание крышки без отключения питания может привести к поражению электрическим током.



1. Не допускайте падения каких-либо металлических предметов, таких, например, как скрепки и проволочные скобки, внутрь изделия (или их попадания в имеющийся под изделием зазор). Попадание металлических предметов внутрь изделия и замыкание ими электрической цепи может привести к возникновению пожара.

2. Если изделие не используется в течение длительного времени, то для обеспечения его безопасности необходимо убедиться в том, что его сетевой шнур отключен от электрической розетки. В противном случае это может привести к его нагреву или возгоранию вследствие накопления в нем пыли.



Не вносите в изделие изменений и не устанавливайте в него модифицированные детали. Кроме того, не проводите демонтаж тех его составных частей, для которых в руководстве отсутствуют указания по их открыванию (закрыванию). Не снимайте также крышки или какие-либо детали, закрепленные с помощью винтов. Несоблюдение этого требования может привести к возникновению пожара, поражению электрическим током и (или) получению травмы.



1. В процессе работы изделия не подносите ваши руки или одежду к его доступным подвижным частям. Это может привести к получению травмы и (или) защемлению пальца.

2. При закрывании дверцы обратите внимание на то, чтобы не прищемить палец. Это может привести к получению травмы.

3. При работе с открытой дверцей убедитесь в ее фиксации. Внезапное закрывание дверцы может привести к получению травмы.



Не касайтесь приводного механизма. Это может привести к получению травмы.

Руководство Пользователя

Техническое обслуживание

1. Для проведения ремонта изделия обратитесь, пожалуйста, к вашему поставщику. Некачественно выполненный ремонт может привести к возникновению пожара, поражению электрическим током и (или) получению травмы.

2. При попадании изделия в воду вследствие возникновения аварийной ситуации, прекратите его использование и обратитесь, пожалуйста, с запросом на проведение его ремонта (проверки) к вашему поставщику. Продолжение использования изделия без ремонта (проверки) может привести к возникновению пожара и (или) поражению электрическим током.

3. Периодически проверяйте устойчивость места установки изделия. Постоянное использование изделия при нарушении условий его установки может привести к его внезапному падению.

4. Регулярно проверяйте состояние электрической вилки и сетевого шнура и проводите их чистку. При поломке электрической вилки или повреждении сетевого шнура прекратите использование изделия и обратитесь к вашему поставщику с просьбой по их замене. Продолжение их использования без замены может привести к возникновению пожара и (или) поражению электрическим током.

При появлении исходящего от изделия дыма, необычного запаха или звука немедленно прекратите его использование, отключите его питание и отсоедините его вилку от электрической розетки. После этого обратитесь, пожалуйста, к вашему поставщику. Продолжение использования изделия или оставление его в таком состоянии может привести к возникновению пожара и (или) поражению электрическим током.

Руководство Пользователя

Внешний вид

<Вид спереди>

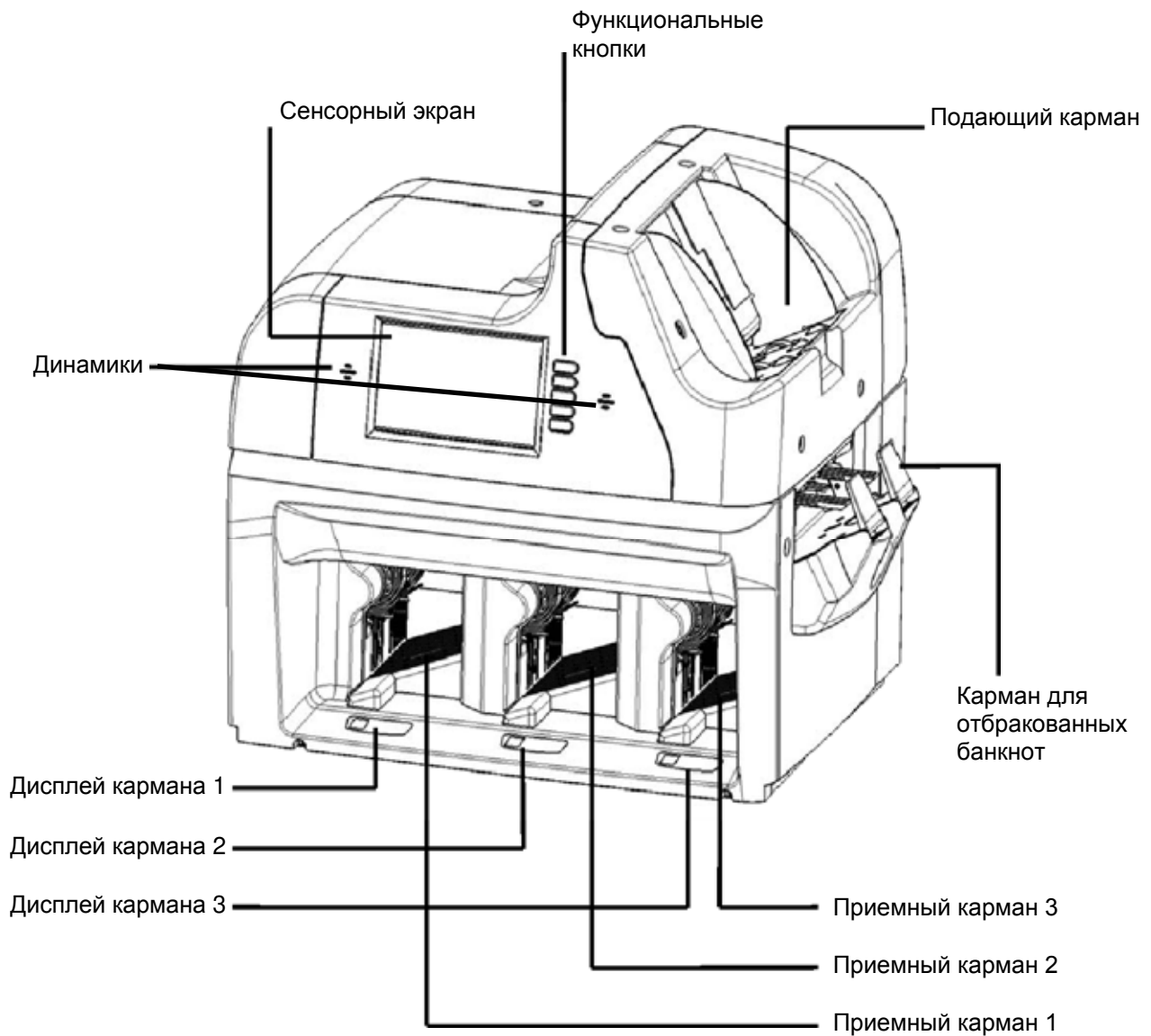

Руководство Пользователя

<Вид сзади>

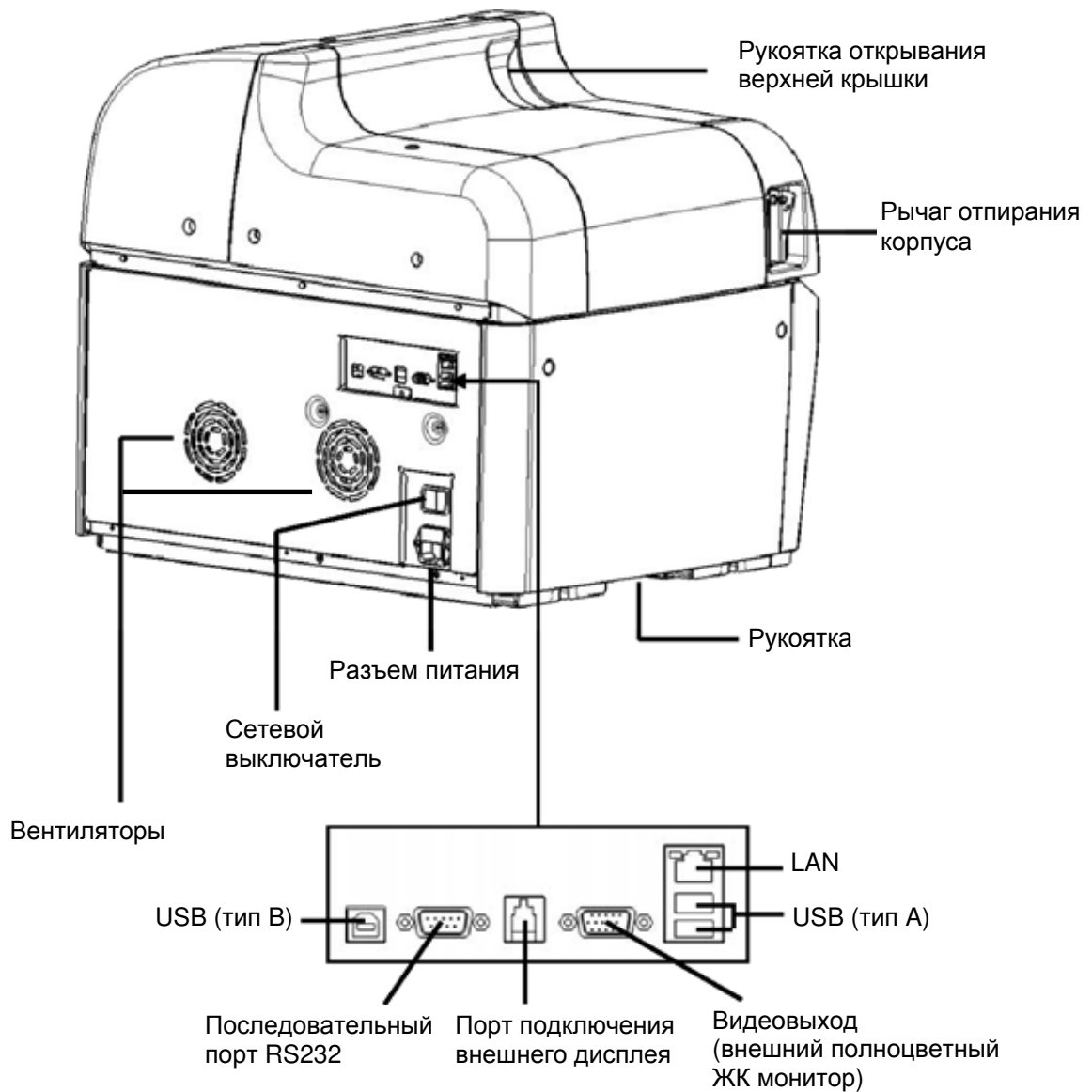

Руководство Пользователя

Режимы работы

1. Описание экрана

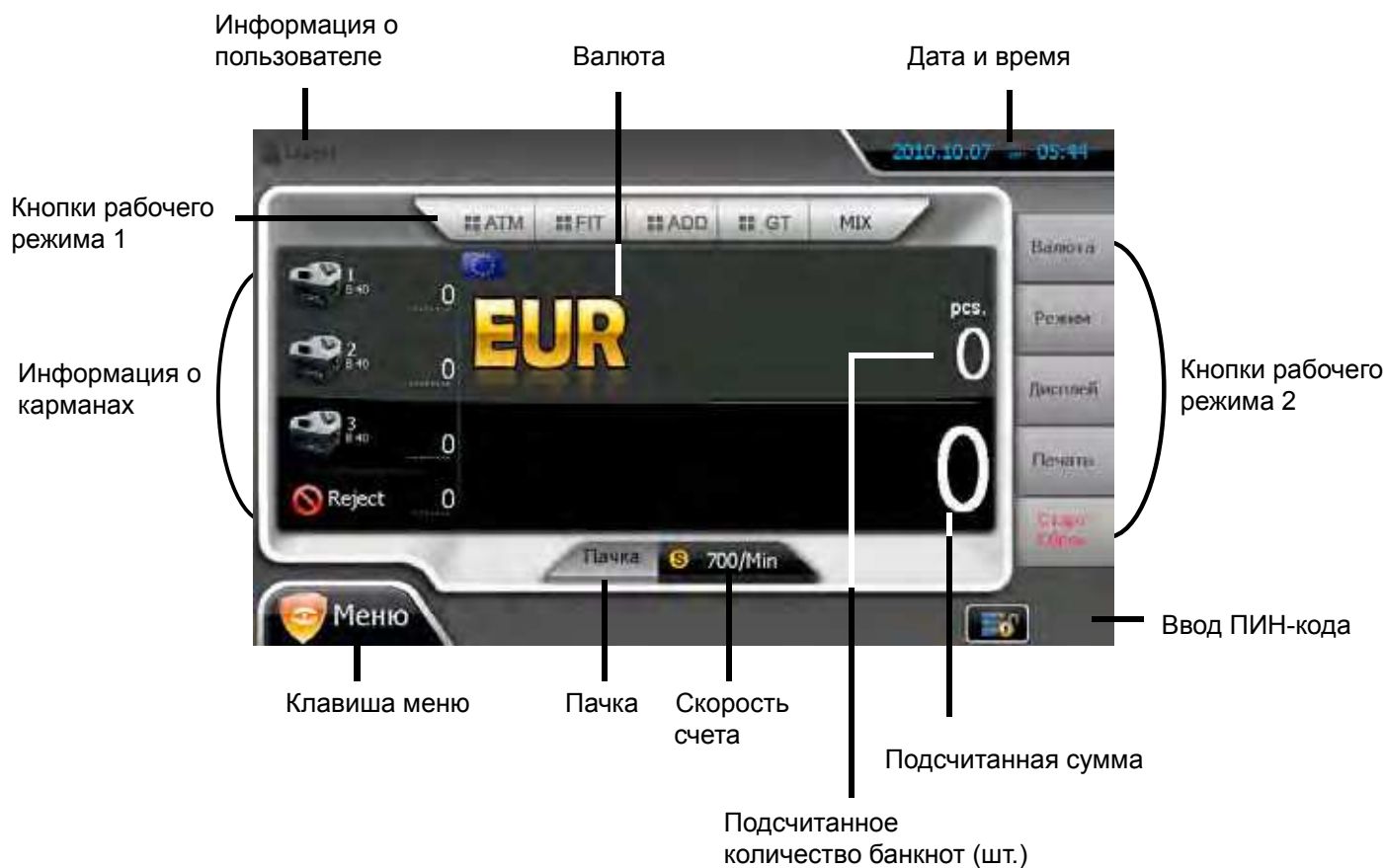

1) Рабочий режим 1

- **ATM**

Функция сортировки по ветхости, в соответствии с которой устройство проводит отбор банкнот, находящихся в хорошем состоянии.

- **FIT**

Устройство выполняет сортировку банкнот в соответствии с их степенью годности.

- **ADD**

Устройство проводит суммирование результатов пересчетов.

- **GT**

Устройство выводит ежедневный отчет.

Руководство Пользователя

• MIX и другие функции

- MIX: Пересчет банкнот выбранной валюты всех номиналов. Подсчитанные банкноты складываются по порядку в первый карман.
- SP: Банкноты первого по очередности счета номинала складываются в первый карман, а следующие распознанные банкноты складываются в следующий карман.
- SG: Банкноты выбранного номинала складываются в выбранный карман.
- DIR-MF: Устройство сортирует банкноты по карманам по их лицевой стороне.
(сортировка банкнот всех номиналов)
- DIR-MO: Устройство сортирует банкноты по карманам в соответствии с их ориентацией (сортировка банкнот всех номиналов)
- DIR-SF: Устройство сортирует банкноты по карманам по их лицевой стороне (сортировка банкнот одного номинала)
- DIR-SO: Устройство сортирует банкноты по карманам в соответствии с их ориентацией (сортировка банкнот одного номинала)

2) Рабочий режим 2 (использование пиктограмм и клавиш)

Валюта	Пиктограмма и короткое нажатие клавиши	Изменение валюты.
	Длительное нажатие клавиши	При нажатой клавише Currency отображается используемая устройством валюта.
Режим	Пиктограмма и короткое нажатие клавиши	Выбор рабочего режима, MIX, SP, SG и DIR.
	Длительное нажатие клавиши	При нажатой клавише появляется выпадающее меню для рабочего режима 2.
Дисплей	Пиктограмма и короткое нажатие клавиши	Отображение результатов пересчета по каждому номиналу.
	Длительное нажатие клавиши	Не используется
Печать	Пиктограмма и короткое нажатие клавиши	Печать результатов пересчета через последовательный порт или ПК.
	Длительное нажатие клавиши	Отображение информации по последнему пересчету.
Пуск/сброс	Пиктограмма и короткое нажатие клавиши	Запуск пересчета вручную или сброс итоговых результатов пересчета.
	Длительное нажатие клавиши	Сброс результатов пересчета.

3) Информация о кармане

При нажатии на изображение каждого кармана пользователь может проверить информацию, полученную при пересчете находящихся в кармане банкнот.

Руководство Пользователя

4) Дополнительные параметры

- **Пачка**
Установка числа банкнот в пачке для каждого кармана.
- **Скорость счета**
Отображение скорости счета.
- **Меню**
Проверка и установка статуса устройства.
- **Информация о пользователе**
Выбор пользователя, работающего с устройством. Нового пользователя в устройство может добавить только инженер.
- **Дата и время**
Отображение текущей даты и времени. Пользователь может установить дату и время в меню **Системные установки**.

Руководство Пользователя

2. Рабочий режим 1

2-1. ATM



При включении функции ATM карманы 1 и 2 используются для годных банкнот низкой степени изношенности, а карман 3 для ветхих (unfit).



Руководство Пользователя

Пользователь может проверить результаты пересчета по каждому карману, дотронувшись до изображения соответствующего кармана.



При щелчке по пиктограмме дисплея на экран выводятся итоговые результаты пересчета.



Руководство Пользователя

2-2. FIT

При включении функции FIT карманы 1 и 2 используются для годных банкнот, а карман 3 - для ветхих.



Пользователь может проверить результаты пересчета по каждому карману, дотронувшись до изображения соответствующего кармана.

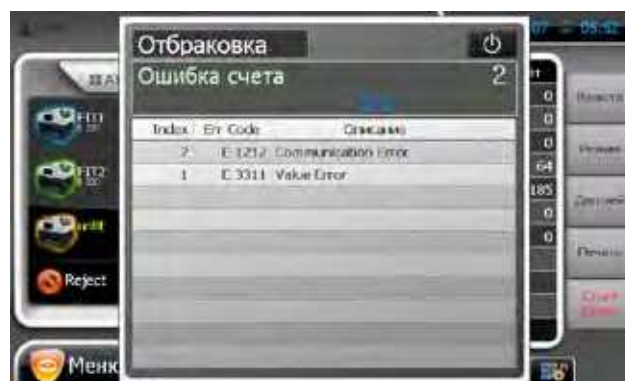

Руководство Пользователя

При нажатии на пиктограмму на экран выводятся итоговые результаты пересчета.
Если банкноты из карманов не извлечены, устройство выводит показанное ниже сообщение.



Руководство Пользователя

2-3. ATM + FIT

При одновременном включении двух функций, банкнота ATM направляется в карман 1, а банкнота FIT – в карман 2. Ветхие банкноты направляются в карман 3.



2-4. ADD

Функция ADD используется одновременно с функцией ATM или FIT для накопления итоговых результатов пересчета. При включении функции **Проверка** пользователь может осуществлять пересчет банкнот без обновления накопленных в памяти данных. Для сброса счетчика итоговых результатов нажмите и несколько секунд удерживайте кнопку **Старт/Сброс**



2-5. GT (Grand Total)

При включенной функции GT устройство выводит отчет перед удалением пользователем результатов пересчета.

При включенной функции GT становится доступной функция **Проверка**.



Пункт меню **Системные установки** обеспечивает доступ к текущим счетам.
(Меню-> Системные установки -> Суммарный итог -> Местная валюта -> Выбор валюты)

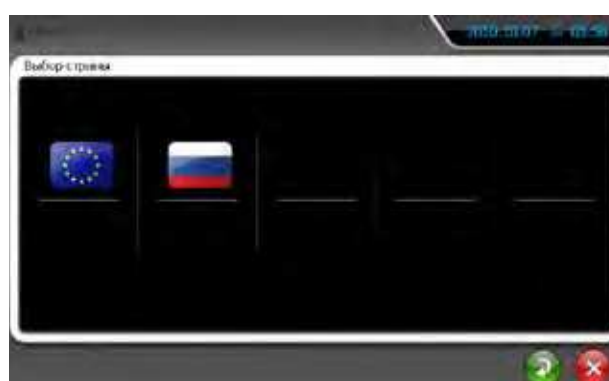

Руководство Пользователя

Итоговая информация по результатам пересчета отображается по номиналам банкнот или по их соответствию **ATM/Fit/Unfit**.



При нажатии пиктограммы “?” могут быть проверены дата и время записи сохраненных данных.

2-6. MIX и другие функции

1) Mix (смешанная пачка)

При включении функции ATM и выборе режима MIX годные банкноты без учета номинала складываются в карман 1, а после его наполнения - в карман 2. Ветхие банкноты направляются в карман 3.



Руководство Пользователя

При проверке информации по карманам 1 и 2 необходимо учитывать, что банкноты разных номиналов при пересчете не разделяются.



2) SP

При включении функции ATM или FIT банкноты первого распознанного номинала направляются в карман 1, а банкноты других номиналов - в карман 2. При выборе для кармана 3 опции Multi (Меню -> Системные установки -> Работа -> Как использовать карман 3), все некондиционные банкноты направляются в карман 3.



Руководство Пользователя

При выключении функций ATM и FIT банкноты первого распознанного номинала направляются в карман 1, второго номинала - в карман 2, третьего - в карман 3.



При проверке информации по карману вы можете проверить номиналы банкнот, складываемых в карман.

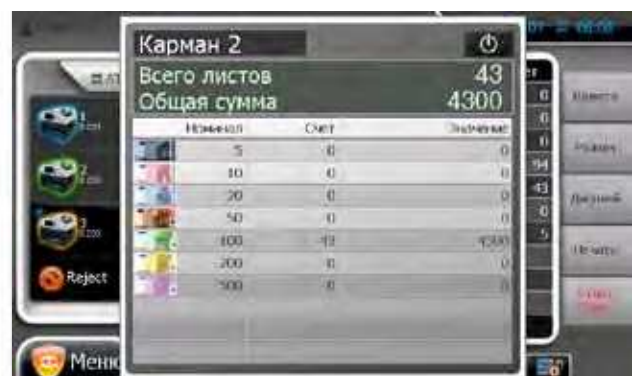

Руководство Пользователя

3) SG

При включении функции ATM или FIT в карманы 1 и 2 направляются годные банкноты указанных номиналов. В Карман 3 направляются ветхие банкноты указанных номиналов.



При выключении функций ATM и FIT банкноты третьего номинала направляются в карман 3.



Руководство Пользователя

Пользователь может изменить номиналы банкнот, назначаемые для каждого кармана.

При нажатии на SG на экране отображается показанное ниже меню изменения номиналов.



4) DIR-MF

В этом режиме устройство проводит сортировку банкнот всех номиналов по лицевой и оборотной стороне. При включении функции ATM или FIT, годные банкноты, ориентированные лицевой стороной вверх направляются в карман 1, а годные банкноты лицевой стороной вниз - в карман 2. Ветхие банкноты собираются в кармане 3, а сомнительные банкноты или банкноты, при пересчете которых выявлены дефекты, направляются в карман для отбракованных банкнот. Если функции ATM и FIT отключены, то карман 3 не используется.



Руководство Пользователя

5) DIR-MO

В этом режиме устройство сортирует банкноты всех номиналов в соответствии с их ориентацией. При включении функции ATM или FIT, годные банкноты, лежащие лицевой стороной вверх и имеющие ориентацию А, направляются в карман 1, а годные банкноты, лежащие лицевой стороной вверх и имеющие ориентацию В, направляются в карман 2. Ветхие банкноты собираются в кармане 3, а банкноты, лежащие лицевой стороной вниз, сомнительные банкноты или банкноты, при пересчете которых выявлены дефекты, направляются в карман для отбракованных банкнот. Если функции ATM и FIT отключены, то в карман 3 направляются банкноты, лежащие лицевой стороной вниз.



6) DIR-SF

Устройство сортирует банкноты одного выбранного номинала по лицевой стороне. При включении функции ATM или FIT, годные банкноты выбранного номинала, ориентированные лицевой стороной вверх, направляются в карман 1, а годные банкноты выбранного номинала, ориентированные лицевой стороной вниз, направляются в карман 2. Ветхие банкноты выбранного номинала собираются в кармане 3, а банкноты других номиналов, сомнительные банкноты или банкноты, при пересчете которых выявлены дефекты, направляются в карман для отбракованных банкнот. Если функции ATM и FIT отключены, то карман 3 не используется.



Руководство Пользователя

7) DIR-SO

Устройство сортирует банкноты выбранного номинала по ориентации. При включении функции АТМ или FIT, годные банкноты выбранного номинала, лежащие лицевой стороной вверх с ориентацией А, направляются в карман 1, а годные банкноты выбранного номинала, лежащие лицевой стороной вверх с ориентацией В, направляются в карман 2. Ветхие банкноты выбранного номинала, лежащие лицевой стороной вверх, направляются в карман 3. Все прочие банкноты направляются в карман для отбракованных банкнот. Если функции FIT и АТМ отключены, то в карман 3 направляются банкноты выбранного номинала, ориентированные лицом вниз.



Руководство Пользователя

3. Рабочий режим 2

3-1. Валюта

При нажатии и удержании клавиши **Валюта** отображаются все валюты, с которыми устройство может работать.



При коротких нажатиях клавиши **Валюта** происходит поочередное изменение валюты.

3-2. Режим

При нажатии и удержании клавиши **Режим**, появляется выпадающее меню рабочего режима 2.



Руководство Пользователя

3-3. Дисплей

При нажатии на клавишу или пиктограмму **Дисплей** на экране отображаются итоговые результаты пересчета.



Руководство Пользователя

3-4. Печать

При касании пиктограммы **Печать**, на дисплее отображается выводимая на печать информация.



Параметры печати пользователь может выбрать при переходе в меню Системные установки.



Руководство Пользователя



Выбор устройства печати. При выборе **ПК** устройство направит результаты пересчета на ПК. При выборе **Печать через последовательный порт** устройство печатает результаты пересчета с помощью принтера.

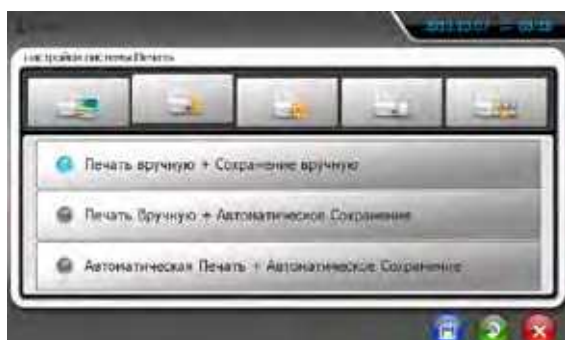

1. Печать в ручном режиме + Сохранение в ручном режиме

Печать чека в ручном режиме. При печати чека происходит сохранение накопленных данных.

2. Печать в ручном режиме + Автоматическое сохранение

Печать чека в ручном режиме. При этом сохранение накопленных данных происходит автоматически после каждого пересчета.

3. Автоматическая печать + Автоматическое сохранение

Устройство после каждого пересчета печатает чек автоматически. При этом также происходит автоматическое сохранение накопленных данных.



Установка параметров принтера



Выбор пользователем информации, выводимой на печать.



Возможность ввода наименования компании пользователя, распечатываемой на чеке.

Руководство Пользователя

4. Дополнительные параметры

4-1. Пачка

Пользователь может выбрать число банкнот в пачке для каждого кармана. При нажатии на пиктограмму **Пачка** появляется показанное ниже меню.

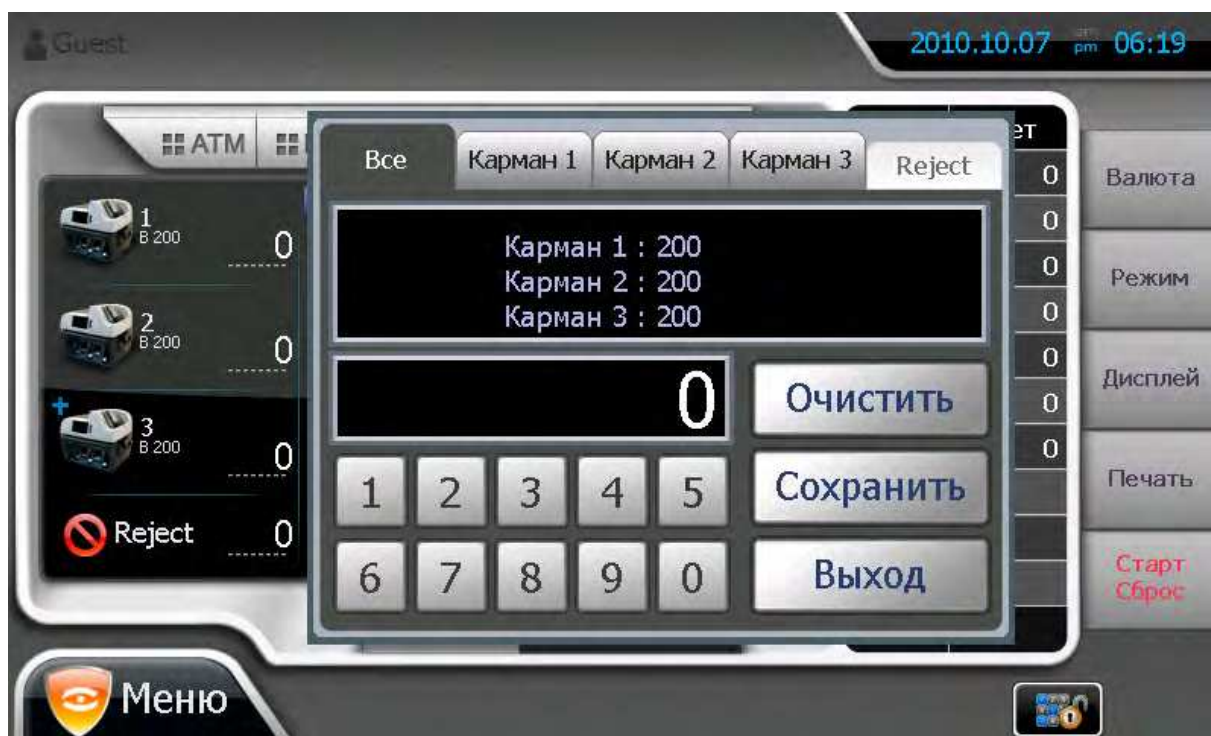

Вы можете изменить число банкнот в пачках сразу для всех карманов или отдельно для каждого кармана.

После ввода нового числа банкнот в пачке и щелчка по клавише **Сохранить** данное значение будет сохранено.

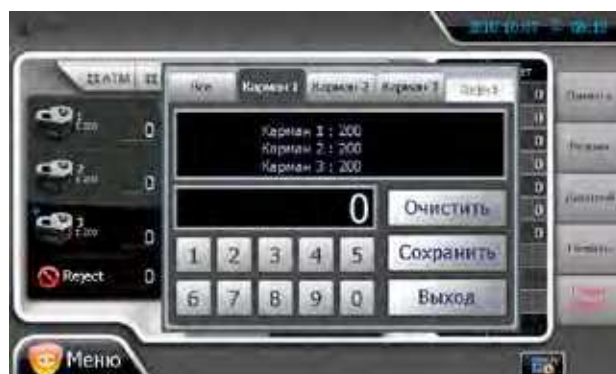
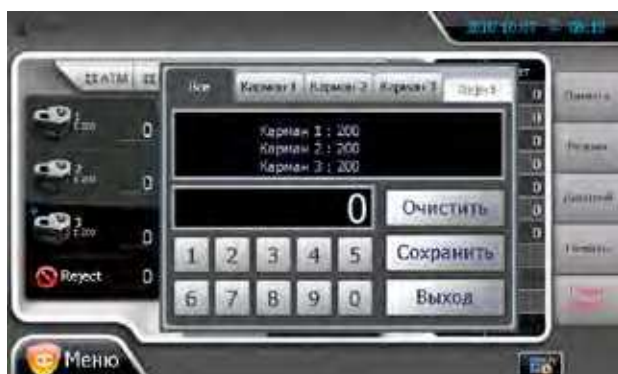

Руководство Пользователя

4-2. Скорость счета

При включении функции ATM или FIT скорость счета составляет 700 банкнот/мин. При отключении функции ATM или FIT скорость счета составляет 900 банкнот/мин. Пользователь может изменить скорость в настройках устройства. При этом необходимо ввести пин-код.



4-3. Информация о пользователе

При касании пиктограммы **Guest** отображаются имеющиеся имена пользователей. После выбора имени пользователя происходит загрузка всей имеющейся в устройстве информации по пользователю.



Руководство Пользователя

4-4. Язык

Пользователь может выбрать используемый язык дисплея с помощью меню **Настройки системы - Язык**.



4-5. Дата и время

Пользователь может выполнить установку даты и времени с помощью меню **Настройки системы - Дата/время**.



4-6. Звук

С помощью меню **Настройки системы - Звук** пользователь может изменить звуковые сигналы, используемые при работе устройства, а также их громкость.



Руководство Пользователя

4-7. Работа

Пользователь может выбрать выполняемые операции в соответствии с его предпочтениями



1) Ручной старт/стоп

При нажатии на пиктограмму или клавишу **Ручной старт/стоп** произойдет пуск или остановка выполняемого устройством пересчета.

2) Остановка при обнаружении поддельной банкноты

При данной настройке при обнаружении подозрительной банкноты устройство прекратит пересчет.

3) Предупреждающее сообщение о пачке

При извлечении пользователем банкнот из приемных карманов при неполных пачках появляется сообщение об ошибке.

4) Как использовать карман 3

Если для режимов SP, SG и DIR пользователь выберет для кармана 3 опцию Multi, то банкноты, не соответствующие условиям, заданным для карманов 1 и 2, направляются в карман 3, а не в карман для отбракованных банкнот.

5) Время появления экранной заставки

Установка времени появления экранной заставки. (через 5, 10 или 15 мин. бездействия) или отказ от нее.



Руководство Пользователя

6) Звуковой эффект при загрузке

Включение или отключение звукового сигнала при включении питания.

7) Накопление

При выборе функции “Накопление” – при начале пересчета следующей пачки отображаемое на дисплее значение соответствует результату предыдущего пересчета.

При выборе функции “Сброс” – при начале пересчета следующей пачки отображаемое на дисплее значение соответствует 0.

8) Цвет шрифта

Выбор цвета шрифта на дисплее (светло-голубой, голубой, зеленый, розовый, красный, белый и желтый)

9) Автоматическое включение функции GT – необходим ввод пин-кода.

После ввод пин-кода появится показанная ниже вкладка “5”.

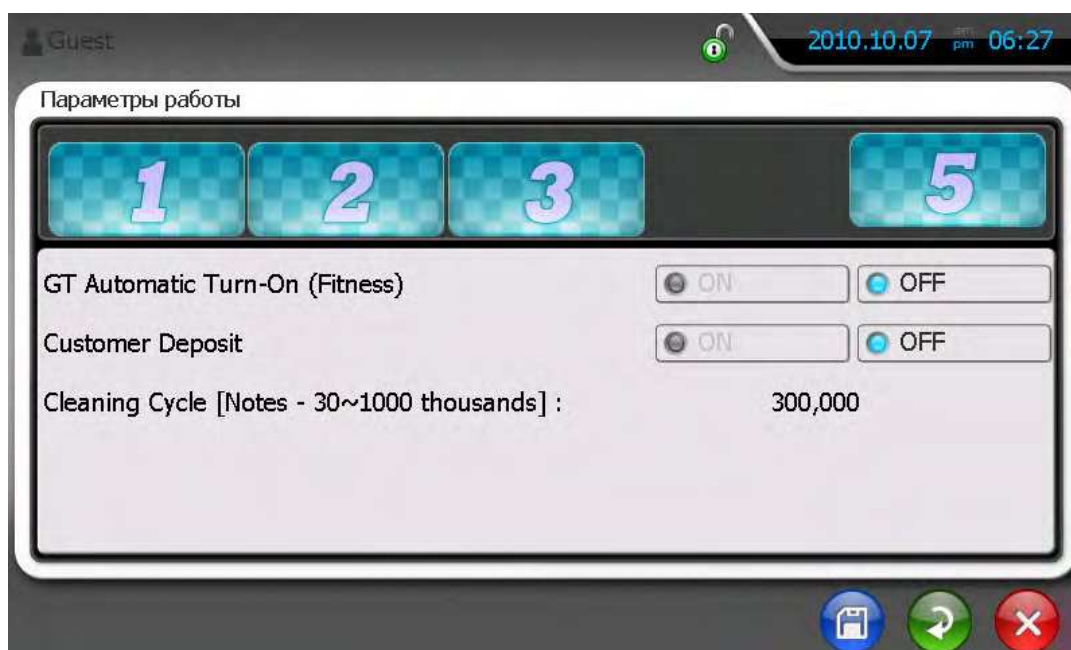

Если выбрана данная опция, то при переходе в режим FIT или ATM функция GT включается автоматически.

10) Депозит клиента – необходим ввод пин-кода.

Ввод информации по клиенту, № счета, типа депозит, а также хранение и вывод на печать размера депозита.

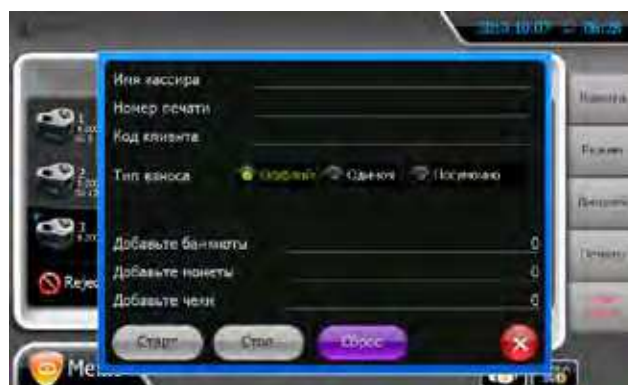

Руководство Пользователя

11) **Цикл чистки** [30~1000 тысяч банкнот] – необходим ввод пин-кода.

При установке цикла чистки устройство периодически информирует о времени чистки.

При приближении времени чистки пиктограмма изменяется следующим образом.



Руководство Пользователя

5. Меню

При нажатии пиктограммы **Меню** появляется показанное ниже меню. С его помощью пользователь может изменить рабочие настройки и проверить состояние устройства.



Ввод пин-кода

Для входа в любой пункт меню необходимо ввести пин-код. Пин-код предоставляется только инженерам.



Руководство Пользователя

5-1. Модель устройства

В разделе **Модель устройства** пользователь может проверить информацию по изделию, версию программного обеспечения, серийный номер и т.д.



5-2. Справка

Используется для вывода справочной информации по использованию устройства.



Руководство Пользователя

5-3. Состояние устройства

Устройство имеет 3 рабочих узла и пользователь может проверить с помощью меню состояние каждого из них.

Для проверки информации по тахометру требуется ввод пин-кода.



Экран состояния рабочей платы



Руководство Пользователя



5-4. Настройки системы

В меню **Настройки системы** пользователь может установить или изменить рабочие параметры устройства.



Руководство Пользователя



Регистрация нового пользователя. Требуется пин-код.

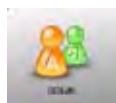

Изменение используемого языка.



Установка даты и времени.

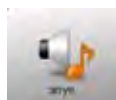

Установка используемого звукового сигнала и его громкости.

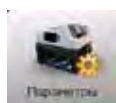

Выбор пользователем выполняемых операций в соответствии с его предпочтениями.

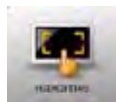

Тестирование сенсорного экрана.



Ввод пин-кода. Только для инженера.

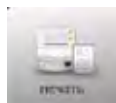

Выбор типа принтера.



Проверка ежедневных отчетов.

Руководство Пользователя

5-5. Настройка устройства

Включите функции ATM и FIT и проведите калибровку всех датчиков устройства.
Для входа в данное меню для всех его подменю за исключением "Установка параметров годности", требуется ввод пин-кода.



Руководство Пользователя

Технические характеристики

Проверка подлинности банкнот	Линейный магнитный датчик	
	Пропускание ИК излучения для полноразмерного изображения	
	Отражение УФ излучения (x 4)	
	Сканер оптического образа (x 2)	
Размеры (мм)	534(Ш)x454(Г)x481(В)	
Вес	47 кг	
Питание	100~240 В, 50/60 Гц	
Емкость	Подающий карман	600 банкнот
	Приемный карман x 3	200 банкнот
	Карман для отбракованных банкнот	100 банкнот
Скорость работы	Скорость счета банкнот	1000 банкнот/мин
	Скорость счета банкнот с определением их номинала	1000 банкнот/мин
	Сортировка по степени годности	700 банкнот/мин
	Вывод на печать серийных номеров	500 банкнот/мин

Руководство Пользователя

Поиск и устранение неисправностей

Коды ошибок

Код верхнего уровня	Код нижнего уровня	Описание
12	1	Цепочка банкнот
	2	
	3	Перекося
	4	
	5	Условная ошибка
	6	Неправильный размер
	7	
	8	Перекося
	9	Замятие
	10	Ошибка связи
	11	Условная ошибка
	12-14	Ошибка связи
	15	Сдвоенная банкнота
	20	Ошибка связи
	21	Карман АТМ полный
	22	Карман FIT полный
	23	Карман UNFIT полный
	24	Карман полный
	25	Полная пачка
	26	Карман для отбракованных банкнот полный
27	Другой номинал	
28	Другая сторона	
29	Другая ориентация	
30	Другая причина	
	DEFAULT (по умолчанию)	Err-Main 12
13	1-9	Лента
	DEFAULT (по умолчанию)	Err-Main 13

Руководство Пользователя

Код верхнего уровня	Код нижнего уровня	Описание
14	1-9	Ошибка MG
	10-19	Ошибка УФ
	20-24	Лента
	DEFAULT (по умолчанию)	Err-Main 14
15	1	Другая ориентация
	2	Другая ориентация
	3	Другая причина
	DEFAULT (по умолчанию)	Err-Main 15
32	1	Перекас
	2	
	3	
	4	Ошибка значения
	5	
	6	
	7	Перекас
	8	
	9	Неправильный размер
	10	Цепочка банкнот
	11	Сдвоенная банкнота
	DEFAULT (по умолчанию)	Err-DM32
33	6	Ошибка значения
	7	
	8	
	9	
	10	
	11	
	20	Старая версия
	DEFAULT (по умолчанию)	Err-DM33

Руководство Пользователя

Код верхнего уровня	Код нижнего уровня	Описание
34	1	Ошибка ИК
	2	
	3	
	4	
	5	
	6	
	7	
	8	
	9	
	10	
		DEFAULT (по умолчанию)
35	1	Разрыв, загнутые уголки, отверстия
	2	Разрыв, загнутые уголки
	3	Разрыв, отверстия
	4	Загнутые уголки, отверстия
	5	Разрыв
	6	Загнутые уголки
	7	Отверстия
	8	Составные банкноты
	9	Различная ориентация банкнот
		DEFAULT (по умолчанию)
36	1	Грязные, обесцвеченные, мятые банкноты
	2	Грязные, обесцвеченные банкноты
	3	Грязные, мятые банкноты
	4	Обесцвеченные, мятые банкноты
	5	Грязные банкноты
	6	Обесцвеченные банкноты
	7	Обесцвеченные, маркированные банкноты
	8	Мятые банкноты
	9	Наличие пятен

Руководство Пользователя

Код верхнего уровня	Код нижнего уровня	Описание
36	10	Наличие надписей
	DEFAULT (по умолчанию)	Err-DM36